

Bruksanvisning

Frånluft och kolfilter
2019



Inledning

Läs noggrant igenom denna bruksanvisning innan ni börjar använda produkten. Här finns viktig information om handhavande, säkerhet, skötsel och vård.

Innehållsförteckning

1 Säkerhetsanvisningar

2 Allmänna anvisningar

- 2.1 Kontrollpanel
 - 2.1.1 Motorhastighet
 - 2.1.2 Eftergångstimer
 - 2.1.3 Belysning
 - 2.1.4 Periodisk ventilation
 - 2.1.5 Potentialfritt slutande relä
 - 2.1.6 Fjärrkontroll
- 2.2 Rengöring av spiskåpan
- 2.3 Garanti och service

3 Allmänt om köksventilation

- 3.1 Ventilationskanalen
- 3.2 Tilluft
- 3.3 Osupptagning

4 Standardmotor & extern Ec-motor

- 4.1 Tekniska data Fjäråskupans motorer
- 4.2 Standardmotor
- 4.3 Elektrisk installation standard Ec-motor
- 4.4 Kolfilter för recirkulering
 - 4.4.1 InHouse indikator
 - 4.4.2 InHouse kolfiltersystem
 - 4.4.3 Traditionellt kolfilter

4.5 Extern fläktmotor - Kåpa med styrning för separat extern fläktmotor

- 4.5.1 Elektrisk installation extern Ec-motor
- 4.5.2 Extern Ac- motor
- 4.5.3 Elektrisk installation extern Ac-motor

5 Bluetooth och App

- 5.1 Anslut till Bluetooth
- 5.2 Appen
 - 5.2.1 Meny

6 Elektronikkortet och dess anslutningar

- 6.1 Elektronikkort för Ec-motor
- 6.2 Elektronikkort för Ac-motor

7 Kortfattad miljöinformation

- 7.1 Fläktkupan som avfall
- 7.2 Miljö

1 Säkerhetsanvisningar

1.1 Spiskåpan får inte anslutas till ventilationskanal som används för utströmmande luft från icke elektriska apparater såsom imkanal för centralvärme eller annan uppvärmning.

1.2 Apparaten är inte ämnad att användas av personer (inklusive barn) med nedsatt fysisk eller mental förmåga eller som har brist på kunskap eller erfarenhet, om de inte fått handledning eller information om hur man använder produkten av en person som är ansvarig för deras säkerhet.

1.3 Barn skall övervakas så att de inte leker med spiskåpan.

1.4 Apparaten skall anslutas till ett jordat vägguttag. Det jordade uttaget bör vara anslutet via en egen säkring och huset bör ha en jordfelsbrytare.

1.5 Om nätsladden skadas måste den bytas av tillverkaren, auktoriserad servicefirma eller annan kvalificerad person för undvikande av fara.

1.6 Bryt alltid strömmen vid service och underhållsarbete.

1.7 Flambera aldrig under spiskåpan.

1.8 *Varning!* Fläktens berörbara ytor kan bli heta när spisplattor används.

1.9 Lämna aldrig stekpannor eller kokkärl utan tillsyn eftersom överhettad olja, fett och dyrligt kan fatta eld.

1.10 Spiskåpan får inte monteras lägre än:

500 mm över elspis.

650 mm över gasspis*

1000 mm över vedspis.

***OBS!** Följ lokala bestämmelser från myndigheter t.ex. Boverket och sotarväsendet mm. Om gasspisens instruktioner föreskriver ett större avstånd mellan gasspis och spisfläkt måste detta beaktas.

För frånluftsfläktar rekommenderar vi ett avstånd mellan häll och spiskåpa på cirka 65 centimeter. Vid allt för lågt avstånd ökar risken för att det bildas vattendroppar på undersidan pga. vattenånga.

1.11 En gasspis lågor måste vara helt täckta av kokkärlen.

1.12 Om fläkten används samtidigt med en eldstad som är beroende av luften i rummet måste det finnas tillräcklig mängd förbränningsluft. Om inte tillräcklig mängd tilluft tillförs så finns det risk för förgiftning pga. att oförbrända gaser sugas tillbaka in i rummet. Öppna därför alltid ett fönster om du tänt en brasa i t.ex. en öppen spis och samtidigt har i gång köksfläkten.

2 Allmänna anvisningar

Spiskåpan bör alltid startas ett par minuter innan matlagningen börjar. Då finns det ett färdigt flöde genom kupan som redan från start effektivt kan fånga in oset.

När matlagningen är avslutad så bör eftergångstimern alltid aktiveras.

Fläkten fortsätter då att jobba i 15 minuter på låg hastighet. Vilket hjälper till med att få bort kvarvarande doft. Vill man ändra fläkthastigheten måste detta göras med kontrollpanel A eller i Fjärråskupans App.

2.1 Kontrollpanel

Fjärråskupans produkter har två olika varianter av kontrollpaneler.

Vissa av kuporna levereras även med fjärrkontroll som standard. Fjärrkontrollen går att beställa som tillval till alla modeller.

De vanliga funktionerna är dock densamma oavsett vilken kontrollpanel som används.

Det finns även Bluetooth (med tillhörande App) som standard på några modeller, men även Bluetooth-enhet går att beställa som tillval till samtliga modeller (dock ej vid extern Ac-motor). Vissa av funktionerna i kupan kräver att man har Bluetooth och App. för aktivering/justering av funktionen.

2.1.1 Motorns hastighet

Starta och höj motorhastigheten genom att använda kontrollpanelens + funktion.

Sänk eller stäng av motorhastigheten med panelens - funktion.

Kupan har totalt 8 hastigheter. Läge 1-2 är kokläge och 3-5 är normallägen sedan finns tre intensivlägen 6-8 som man kan använda tex när man bränner vid maten och vill vädra ut fort. (Har man en extern Ac-motor finns endast fyra effektlägen).

Obs! Enligt Eu-energikraven från 2014 är läge fem det högsta normalläget, högre hastigheter kallas intensivlägen och har en maximal drifttid på ca: 10min, sedan sänks hastigheten automatiskt till läge fem.

Elektroniken har en automatisk avstängningstimer. Om fläkthastigheten inte ändras på 24 timmar stänger elektroniken automatiskt av motorn.

Panel A: (och Fjärrkontroll)

På panelen med tryckknappar visas vald hastighet med lysdioderna i mitten på kontrollpanelen.

Köksfläkten har åtta hastigheter men kontrollpanelen har endast fyra lysdioder.

Ojämn hastigheter (1,3,5,7) visas med en blinkande diod.

och jämna hastigheter (2,4,6,8) visas med fast sken på diod.

T.ex. Hastighet 1, första dioden blinkar. Höjer man till hastighet 2 lyser istället första dioden med ett fast sken. Vid hastighet 3, Lyser första dioden fast och andra dioden blinkar.

Oftast funkar hastighet 4 som bra utgångspunkt (två fast lysande dioder).

Reglera sedan +/- utifrån detta om du vill ha mer eller mindre sug.

Vill man snabbt komma till en hög hastighet vid uppstart. Trycker man minus direkt så startar motorn på högsta hastighet.

Elektroniken har så kallad rundgångsfunktion likt en klocka, efter hastighet 8 blir det 0/avstängt.

Är fläkten avstängd och minskar ett steg kommer man till högsta hastighet.



Panel B: Om köksfläktens kontrollpanel är ett vred istället för knappar regleras hastigheten genom att man vrider på knappen likt en volymkontroll på en radio. Vald hastighet visas med olika färger runt kontrollpanelens vred. Hastighet 1-2 visas med ljuslila färg. Hastighet 3-5 har grön färg (dessa är de hastigheter man normalt brukar använda). Hastighet 6-8 är intensivlägen och har röd färg.

För att enklast stänga av motorn, vrid knappen "för mycket" åt "minus/sänk" hållet. Då aktiveras automatiskt eftergångstimern. (indikeras med blå färg) och motorn stängs sedan automatiskt av efter ca: 15min.

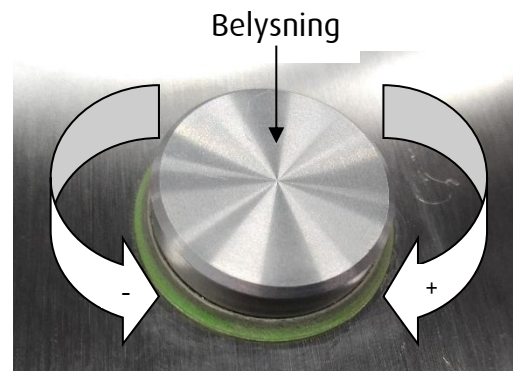

2.1.2 Eftergångstimer

När maten är färdiglagad skall man alltid eftervädra köket för att minimera kvarvarande doft. Eftergångstimern använder första hastighet och varar ca: 15min.

Det går att ändra vilken hastighet eftergångstimern skall använda, men då måste kökskåpan vara utrustad med kontroll panel A eller en Bluetooth-enhet och App.

På "**Panel A**" med knappar (och ev. fjärrkontroll) aktiveras eftergångstimern med timerknappen (klocksymbol). Lysdioden för vald hastighet blinkar i ojämn takt för att visa att timern är aktiverad. Ändra hastighet med pilarna för högre eller lägre hastighet.

På "**Panel B**" som har ett vred aktiveras timern när man sänker hastigheten "förbi noll", när timern är aktiverad indikeras detta med blå färg.

2.1.3 Belysningen

Alla Fjäraskupans produkter levereras med högeffektiv dimbar LED belysning.

Man tändes och släcker belysningen med ett kort knapptryck på lampknappen/tryck på mitten av vredet.

Vill man sänka belysningens intensitet kan man göra detta genom att trycka och hålla inne belysningsknappen tills belysningen har önskad ljusstyrka.

Belysningen startar alltid med maximal ljusstyrka vid.

2.1.4 Periodisk ventilation kräver Bluetooth-enhet och App för aktivering och justering.

Tanken med periodiskventilation är att kökskåpan startar några minuter i timmen på sin lägsta hastighet för att hjälpa till med luftväxling i huset. Framförallt i äldre hus och stugor där inte självdraget fungerar som det ska.

I Appen kan man aktivera samt de aktivera hur många minuter i timmen som köksfläkten automatiskt ska starta, 1-59min/tim.

För utförligare instruktioner justering av periodisk ventilation med App se instruktioner för Appen senare i bruksanvisningen. Har man kontrollpanel A kommer diod 4 att blinka var femte sekund för att indikera att den är aktiverad.

2.1.5 Potentialfritt växlande relä (klarar 230Vac/8A)

Elektroniken är utrustad med ett växlande relä som växlar när kökskåpens fläktmotor startar. Tanken är att använda utgången till att t.ex. öppna och stänga ett tilluftsspjäll, skicka en signal till ett ventilationsaggregat som då ändrar sina luftflöden när köksfläkten är på. Detta för att minimera ett för högt undertryck i fastigheten skapas vid matlagning. Ett för högt undertryck i fastigheten försämrar köksfläktens osupptagning avsevärt.

Reläkontakten har:

Ett normalt öppet läge (NO/1) som är aktivt när motorn är på.
Gemensam (COM) 2, här skickar man in den signal man vill få tillbaka.
Och ett normalt stängt läge (NC/3) som är aktivt när motorn är avstängd.

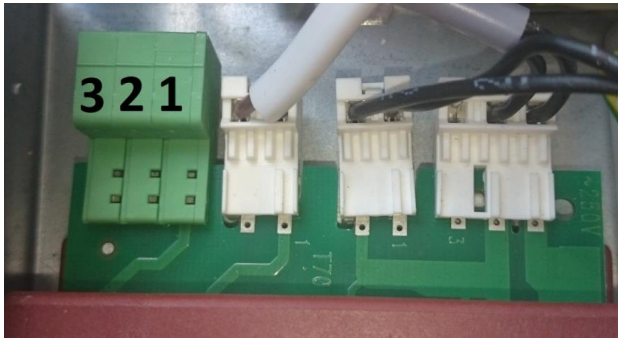

Snabbkontakten till reläet sitter här till vänster på kortet.

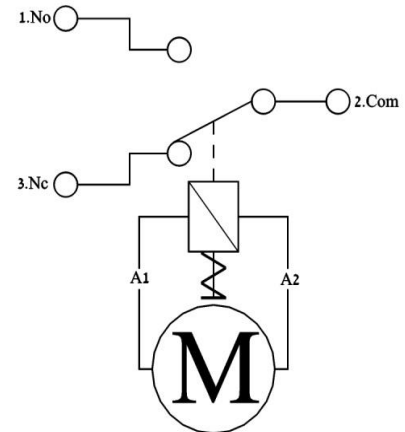

2.1.6 Fjärrkontroll

Som standard på några modeller (och som tillval till samtliga produkter) levereras en fjärrkontroll för bekväm styrning av spiskåpan.

Fjärrkontrollen har en praktisk magnetinfästning inbyggd på baksidan och kan placeras på valfri plats på spiskåpan (ej vid kåpa tillverkad i Imprint-material då detta inte är magnetiskt).

Fjärrkontrollens funktioner är densamma som kontrollpanel "A". i tidigare avsnitt.

Av energiskäl så lyser lysdioderna på fjärrkontrollen i 10 sekunder efter senaste knapptryckning, därefter slocknar de.

Varje diod visar två hastigheter, så vid hastighet 1 lyser första dioden och även vid hastighet 2 lyser första dioden.

Kupor med fjärrkontroll har även alltid en fysisk panel (EU regel) för att man ska kunna använda fläkten även om fjärrkontrollen skulle sluta fungera.

Om du av någon anledning skall byta ut fjärrkontrollen så måste den "paras" ihop med spiskåpan. Så här parar du ihop kupa och fjärrkontrollen med varandra:

- Bryt strömmen till spiskåpan (dra ur stickkontakten ur väggen alt. Säkringen/proppen).
- Håll nere båda piltangenterna på fjärrkontrollen tills lysdioderna börjar "vandra".
- Slå på strömmen till spiskåpan igen. Alla lysdioderna på fjärrkontrollen tänds i 2 sekunder för att bekräfta en lyckad programmering (detta sker normalt inom 60 sekunder). (Om man inte får bekräftelse på en lyckad programmering, bryter man strömmen och gör ett nytt försök).
- Enheterna är nu ihop parade och kan börja användas (gör ett funktionstest av lampor och motor, Av/På).

Har man problem med fjärrkontrollen kan detta bero på att andra trådlösa enheter använder samma frekvens, t.ex. sammankopplade brandvarnare, garageports öppnare, "trådlösa lampknappar" och äldre inbrottslarm.

2.2 Rengöring av spiskåpan

Fettfilter: i Fjäråskupans App. (kräver Bluetooth-enhet) finns en timer som påminner användaren när det är dags att göra rent fettfiltrena).

Fettfiltrena är tillverkade av anodiserad aluminium för att bättre tåla maskindisk och diskas med fördel i diskmaskin tillsammans med vanlig disk.

Ett rent fettfilter är en effektiv fettavskiljare. Det är därför mycket viktigt för spiskåpan funktion och livslängd att det rengörs kontinuerligt, ungefär var 4:e vecka men detta beror på användningen. Är det mycket fett ovanför fettfiltrena är detta ett tecken på att de behöver rengöras oftare.

Obs! Dålig skötsel av fettfilter kan orsaka brand!

Om man vill rengöra filtren med handdisk låter man fettfilten först ligga i blöt i hett diskvatten. Genomskölj sedan väl och låt dropptorka.

De finns flera olika sorters infästning på Fjäråskupans fettfilter se nästkommande beskrivning för bortmontering av fettfilter.

För att lossa fettfiltret görs följande:

Runt fettfilter

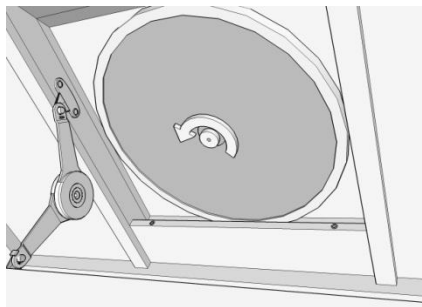

Skruva loss centrumskraven och ta ner filtret.

Aluminiumfilter

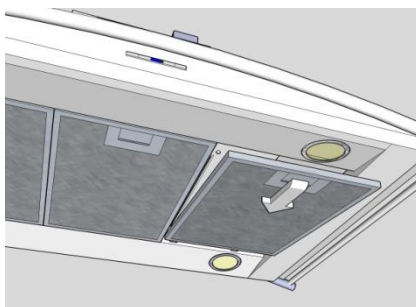

Tag låshantaget i pilens riktning och lyft försiktigt ner filtret.

Rostfria fettfilter



Ta tag i låsbygeln och vik den neråt. Lyft ner filtret.

Rostfria ytor:

Torka rent plåten med en ren, mjuk trasa och en mild lösning av diskmedel och vatten. Torka sedan kupan helt torr. För att få en bättre ytfinish kan fönsterputs sedan användas. Använd en mjuk bomullstrasa och polera i borstningens riktning.

Obs! Använd aldrig lösningsmedel eller rengöringsprodukter med slipmedel på spiskåpan.

Plast, aluminium, lackerade ytor och DecoPrint:

Torka av med en mild lösning av diskmedel och vatten.

Obs! Använd inte fönsterputs på lackerade ytor då detta kan göra att lacken blir flammig!

Glasytor:

Rengörs med fönsterputs.

Imprint: Om plåten är borstad torka alltid av i borstningens riktning för att inte repa ytan.

Vid mycket lätt nedsmutsad yta så som damm avlägsnas detta med mjuk bomullsduk eller mikrofiberduk - torrt eller tillsammans med fönsterputs.

Är det "fettfläckar" så som fingeravtryck osv. Använd diskmedel och vatten, skölj och eftertorka med mjuk bomullsduk för att eliminera torkränder.

Är det kraftigare "fläckar", olja eller färg. Använd alkaliska rengöringsmedel, allt från diskmedel till lösningsmedel som t.ex. aceton, förtunning och färgborttagningsmedel. Styrka och koncentration beror på föroreningens art.

2.3 Garanti och service

Du har alltid två års garanti när du köper en produkt hos Fjäråskupan.

Om någonting skulle gå sönder: Kontrollera typskylten som sitter placerad bakom fettfiltrena.

Notera modellbeteckning, fläkttyp och ordernummer.

På externa motorer finns motorns modellbeteckning monterad utanpå eller under "motorhuven".

Surfa in på www.fjaraskupan.se, välj SERVICE och fyll i en felanmälan.

OBS! LIMMA INTE, KAKLA INTE, SILIKONA INTE fast köksfläkten mm.

Detta räknas som felmontering.

Det försvårar eller till och med kan göra ett servicearbete helt omöjligt, t.ex. efter ett åsknedslag och elektroniken måste bytas.

Fjäråskupan står endast för garanti av våra produkter och **inte** för återställande av färg, kakel, silikon mm. pga. felmontering.

3 Allmänt om köksventilation

För att köksventilationen skall fungera tillfredsställande måste förutsättningarna vara de rätta.

3.1 Ventilationskanalen

För att få en så bra funktion som möjligt på köksfläkten spelar ventilationskanalen en stor roll. Har man en felaktig installation kommer även fläktmotorns ljudvolym att ökas.

Använd om möjligt 160mm ventilationsrör eller mer vid frånluftfläktar.

Mindre dimensioner och långa rör försämrar köksfläktens funktion avsevärt.

Kanalen bör alltid vara så kort och rakt som möjligt.

Om kanalinstallationen måste ha böjar, ska de vara så få och mjuka som möjligt.

Går kanalen ut genom en takhuv ska den vara rätt dimensionerad för fläktmotorns luftflöde.

Vid utblåst på sidan av huset/fasaden skall detta alltid godkännas av en sotare/fejarmästare innan och efter installation.

Enligt lag skall ett brandskyddspjäll monteras på insidan av väggen direkt innan väggenomföringen. Ventilationsgallret skall vara av jalusityp så att det inte skapas ett onödigt mottryck för luftflödet.

Används istället en "vanlig" källarventil eller likdanande kommer det uppstå ett för högt motstånd för fläktmotorn, motorns ljud kommer att öka och funktionen kommer att försämrats avsevärt.

Alla kanaler och genomföringar ska normalt vara minst tre centimeter från brännbart. Kontrollera detta med en sotare/fejarmästare då det är olika regler för lägenheter/villor och flerbostadshus.

Ventilationskanaler dragna i kallutrymmen och genom bjälklag måste vara isolerade.

Se till att den mjuka trumsatsen som monteras mellan kupa och ventilationskanal alltid är väl sträckt och att kallrasskyddet fungerar riktigt. Detta påverkar också både funktion och motorljud.

Monteras kupan högre än rekommenderad monteringshöjd (normalt 650mm över bänk) försämrars osupptagningen avsevärt

3.2 Tilluft

En köksfläkt skapar ett undertryck i köket varpå luft sugas in från angränsande rum och tar med sig matoset ut genom ventilationskanalen. För att denna process skall fungera måste huset tillföras lika mycket luft som fläkten suger ut.

I ett hus som är för tätt fungerar således fläkten inte som den borde. Då måste tilluftsventiler installeras eller ett fönster bör öppnas på glänt i ett angränsande rum vid matlagning (och/eller justera in ev. ventilationsaggregat).

Undvik dock att öppna köksfönstret i närheten av fläkten eftersom att luftflödet kring köksfläkten kommer att störas.

Detsamma gäller en tilluftsventil i köket, den bör vara placerad minst 3 meter bort från fläkten och helst på en motsatt sida.

3.3 Osupptagning

För att veta hur bra olika produkter fungerar utförs ett osupptagningstest i ett laboratorium.

Osuptagningsvärden är mest intressanta vid låga flöden, som vid centralventilation. Där det är ett lågt maxflöde på 25-60 l/s beroende på hus/lägenhet och dess ventilationssystem.

Vid högre flöden, som vid standard eller externmotor har man över 90 % osupptagning redan vid första hastighet.

Alla mätningarna utförs enligt EU-standard och är till för att jämföra olika produkter eller produkter mellan olika tillverkare.

Mätvärdena för alla Fjäråskupans produkter finns presenterade på hemsidan under fliken "Ladda ner".

4 Standardmotor Ec och Externa Ec-motorer

Vi rekommenderar att man alltid använder 160mm ventilationskanal för att uppnå en bra funktion. För mer tips om ventilation läs "3 Allmänt om köksventilation".

4.1 Tekniska data våra olika motorer (vid högsta hastighet)

Standardmotorn Ec (i kupan)

Spänning: 230 V Ac (178 W).
Luftmängd: 900 m³/h friblåsande (685 m³/h vid 200 Pa).
Luftryck: 485 Pa max.

Kanalfläkt 7650Ec och Takfläkt FK EcoFlow

Spänning: 230 V Ac (168 W).
Luftmängd: 1100m³/h friblåsande (1020 m³/h vid 200 Pa).
Luftryck: 925 Pa max.

Fasadfläkt 7645Ec samt Transistor och Pendel

Spänning: 230 V Ac (80 W).
Luftmängd: 900 m³/h friblåsande (500 m³/h vid 200 Pa).
Luftryck: 380 Pa max.

Takmotor Vilpe Ec

Spänning: 230 V Ac (85 W).
Luftmängd: 950 m³/h friblåsande (610 m³/h vid 200 Pa).
Luftryck: 530 Pa max.

4.2 Standardmotor (för externa motorer se "5 Extern fläkttmotor").

Fläkttmotorn är en dubbelsugande radialfläkt. Fläkthjulet är försett med gummiupphängt, kullagrat fläkthjul som minimerar vibrationer.

Motorn är en borstlös likströmsmotor som matas med 230 VAc och styrs av en 10V PWM signal. Den har lång livslängd och mycket hög verkningsgrad. Vid låga hastigheter drar Ec-motorn upp till 85 % mindre än traditionell motor.

4.3 Elektrisk installation

Spiskåpan skall anslutas till ett jordat uttag.

Till vägghängda spiskåpor skall uttaget placeras på väggen bakom skorstensdelen.

Till frihängande kupor placeras uttaget på vinden eller så görs anslutningen i kupans skorstensdel.

Till skåpsmodeller placeras uttaget på väggen i skåpet.

När det gäller takinfällda produkter se respektive produkts monteringsanvisning

Se även övrig detaljerad information på respektive produkts monteringsanvisning!

Obs! Det jordade uttaget bör vara anslutet via en egen säkring för att underlätta vid service.

4.4 Kolfilter för recirkulering.

När spiskåpan inte kan anslutas till en ventilationskanal så kan luften renas genom att ett aktivt kolfilter monteras. Spiskåpanns fettfilter fångar då merparten av fettpartiklarna och kolfiltret binder luktämnen. Den renade luften återförs sedan till köket genom avluftsgallren i skorstensrörets överkant.

Ett kolfilter innebär alltid ett extra hinder och reduceras fläktens funktion. För bästa funktion är det därför extra viktigt med noggrann rengöring/skötsel, se monteringsanvisningen för mer information.

Om man tycker att kolfiltret släpper igenom mycket doft kan det bero på dålig rengöring men även på **för hög** fläkthastighet. Vid hög fläkthastighet får inte kolet i filtret tillräckligt lång kontaktid, sänk då istället hastigheten för att öka kontaktiden. Använda endast de lägre fläkthastigheterna för en god funktion. Använd alltid eftergångstimern, ibland kan det vara nödvändigt att använda eftergångstimern flera gånger beroende på vilken typ av mat som har lagats.

Fjäråskupan har två olika kolfilterlösningar.

InHouse och traditionellt kolfilter.

4.4.1 InHouse indikator (endast InHouse och Panel A)

Om spiskåpan är utrustad med vårt kolfiltersystem InHouse så finns en inbyggd timer som påminner om när det är dags att byta ut kolfilterkassetten. Livslängden på kolfiltret varierar beroende på hur mycket mat som lagas. Displayen larmar genom att blinka med diod 2 på kontrollpanelen när fläkten är avstängd, efter 300 timmars användning.

Återställ funktionen genom att samtidigt kort trycka in belysningsknappen och timerknappen.

Använder man sig av Appen till fläkten får man ett push meddelande när det är dags att byta kolfilterkassett.

För information kring skötsel och rengöring se separat monteringsanvisning.

4.4.2 InHouse kolfiltersystem

Effektiv kolfilterlösning som består av en kolfilterkassett som monterats längst upp i skorstenen och ett trådfilter monterat innanför fettfiltrena. (Trådfilter finns ej till Ikon eftersom detta redan är inbyggt i dess fettfilter.)

Trådfiltrets funktion är att ta bort/binda fett och vatten som lyckats passera fettfiltrena. Trådfiltret är maskindiskbart.

Kolfilterkassetten har en konstruktion som gör att luften får en lång kontaktid och blir därför mer effektivt. Den är även monterad längst upp i skorstenen då kall luft är lättare att rena från doft än varm. (Kassetts höjd är ca: 10cm mot ett traditionellt filter som är ca: 1cm).

4.4.3 Traditionellt kolfilter

Fjäråskupans kolfilter kan rengöras och reaktiveras. Kolfiltret bör rengöras varannan månad. Efter ca:40 timmars användning.

Kolfiltret rengörs bäst i diskmaskin med högsta vattentemperatur och diskmedel. Det är endast kolfiltermattan som skall diskas, inte monteringsramen.

Diska kolfiltret separat för att undvika att matrester fastnar och orsakar dålig lukt.

För att reaktivera kolfiltret skall det torkas i ugn. Välj över/under värme och 100 grader. Låt torka i ca: 10 minuter

Efter 3 års användning bör kolfiltret bytas ut då det aktiva kolet inte längre har samma odörreningsförmåga.

För mer information kring skötsel och rengöring se monteringsanvisningen.

4.5 Extern fläktmotor - Spiskåpa med styrning för separat tak-/fasad- eller vinds-motor

Det tystaste och effektivaste sättet att ventilerat köket är att montera en fläkt på fasaden/yttertaget eller på vinden. Fläkten styrs sedan från spiskåpan kontrollpanel. Ventilationskanal på 160mm eller mer bör användas. Vi rekommenderar även ljuddämpare för att sänka ljudet från motorn, framförallt när det är korta kanaler.

OBS! Högsta tillåtna effekt på extern Ac motor är 230W. Vid Ec motor är det obegränsat.

4.5.1 Elektrisk installation av extern Ec-motor

En Ec-motor fungerar så att den får kontinuerlig matning 230VAc.

Styrningen sker med klenspanning, 10V PWM. (frekvensmodulerad 1-10KHz signal, 10Vdc)

Tvåledaren från köksfläkten har en vit (0V/GND) och en brun (PWM).

Får externmotorn ingen signal står den i standby och drar då max 1W.

OBS!!! En del Ec-motorer levereras med en förmonterad potentiometer för att man ska kunna styra motorhastigheten utan extern elektronik. Denna måste plockas bort så att inte motorn får två styrsignaler samtidigt, för då kommer motorns funktion bli rätt.

Nedan är några bilder på kopplingsboxar på vanligt förekommande EC-motorer.

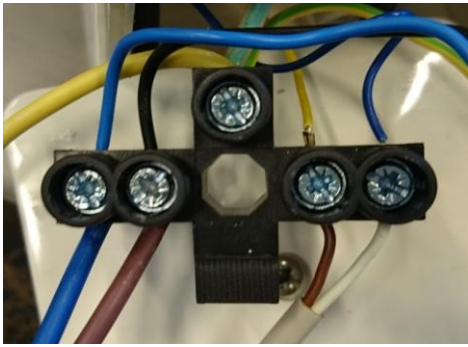

7645EC: Brun till gul. Vit till blå



7650EC: Brun till gul (11).
Vit till blå (12)

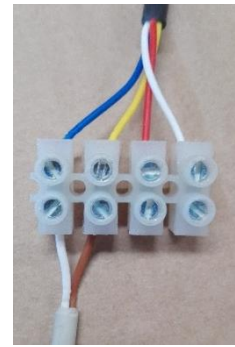

Vilpe Eco220P & FK ecoflow
brun till gul, vit till blå

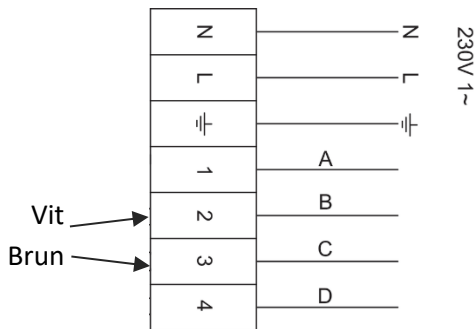

SystemAir TFSK/TFSR 160

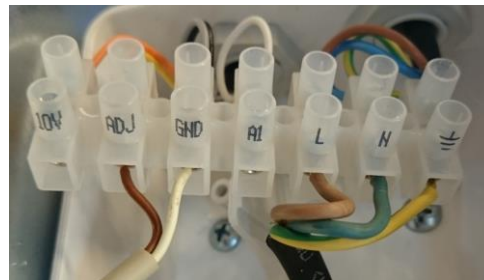

Östberg Tkc/Tks 400 EC: Brun till ADJ (gul).
Vit till GND (svart & grå)



Potentiometer: Får ej vara kvar om det finns en inkopplad!

4.5.2 Extern Ac-motor (högsta tillåtna effekt för extern Ac-motor är 230W)

Spiskåpan levereras med en jordad stickkontakt för matning, (inkommande spänning) till spiskåpan. Från spiskåpan går sedan en 2,5 meter lång styrledare som skall kopplas till den externa fläktmotorn.

Obs! Den externa Ac fläkten får endast vara kopplad till spiskåpan *ingen övrig matning*. Installation av extern fläktmotor skall göras av behörig elektriker.

Obs! Det jordade uttaget bör vara anslutet via en egen säkring för att underlätta vid service.

Se detaljerad info på respektive produkts monteringsanvisning!

4.5.3 Elektrisk installation av extern Ac-motor

Inkoppling av vanlig extern Ac-motor sker med trededare fas, nolla & jord.

Viktigt är! Att inte koppla ihop kabeln upp till motorn med andra kablar i någon kopplingsbox. Då köksfläkten är utrustad med stickkontakt kommer utgående fas och nolla byta plats om man sätter i stickkontakten "åt fel håll". Resultatet blir då kortslutning i kopplingsboxen, trasigt styrkort, proppen går mm.

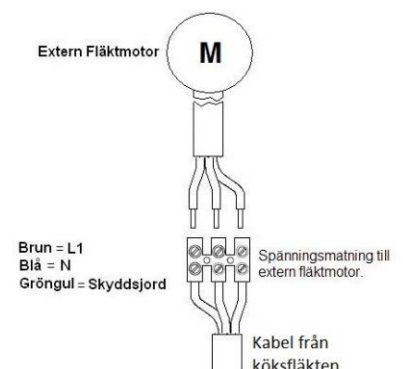

5 Bluetooth och App – Bluetooth finns som tillval till de fläktar som saknar det som standard och har styrning för Ec-motor.

Appen finns för både Android på GooglePlay eller på Appstore för Iphone.

5.1 Anslut till Bluetooth

Gå till inställningar och sök efter Bluetooth enheter. Anslut till "Fjaraskupan"

Ibland syns den bara som ett långt nr, anslut och den kommer snart att döpa om sig.

5.2 Appen

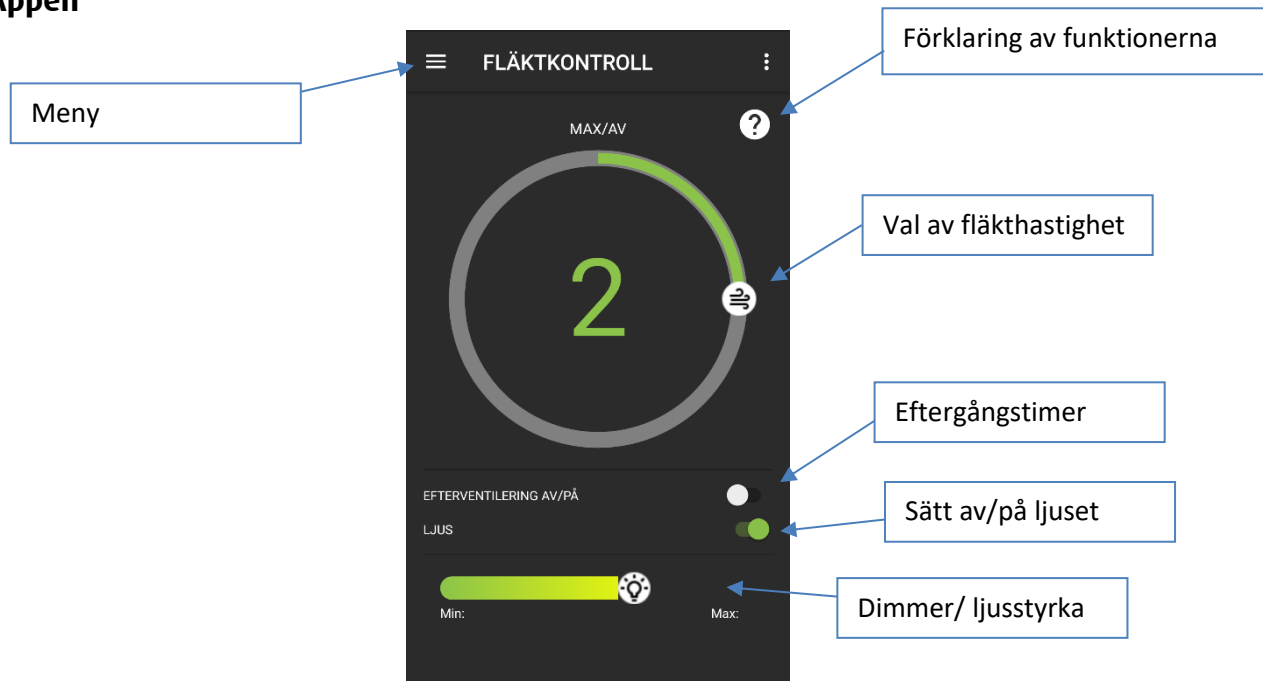

Meny; öppnar menyn, se 5.2.1

Förklaring av funktionerna; tryck på frågetecknet för att få en kort förklaring.

Val av fläkthastighet; tryck fingret mot fläktsymbolen och dra symbolen medsols för att öka och motsols för att minska.

Efterventilering av/på; sätt av eller på eftergångstimer. Fläkten stänger av sig själv efter 15min på aktuell hastighet.

Ljus av/på; sätter på eller stänger av belysningen.

Dimmer min/max; ställ in önskad ljusstyrka på belysningen.

5.2.1 Meny

I menyn kan man välja vilken funktion man vill justera eller om man vill komma till inställningar.

Fläktkontroll: Översiktssida/startsida med val av fläkthastighet, belysning, dimmer och efter ventilering av/på.

Efterventilering: Vilken motorhastighet som är standardhastighet för efterventilering för vridpanelen.

Periodisk ventilation: Aktivera periodisk ventilation, ställ in hur många minuter/timme som fläkten ska starta och gå på lägsta hastighet.

Inställning: Aktivera eller avaktivera push meddelanden för "byte av kolfilter" (Inhouse filter) eller "diskning av fettfilter".

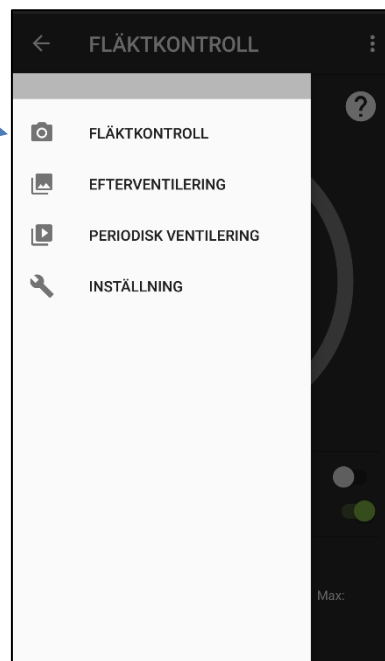

7 Kortfattad miljöinformation

7.1 Fläktkupan som avfall



Symbolen med den överkorsade soptunnan innebär att fläktkupan klassas som elektronikavfall och därför inte skall slängas i hushållssoporna utan lämnas i därtill avsedda kärl på din lokala återvinningsstation för att man på bästa sätt skall kunna återvinna och återanvända de ingående komponenterna. För mer information om hur elektronikavfall hanteras, se www.elkretsen.se

7.2 Miljö

De huvudsakliga råmaterialen som används i Fjäråskupans produkter är

Rostfri plåt

Galvaniserad plåt

Glas

Plast: Polyetentetraftalat (PET), polymetylmetakrylat (plexiglas)

Aluminium

Därtill kommer elektriska komponenter som fläktmotor, LED- eller halogenlampor, transformatorer, kretskort, kontrollpanel etc.

Är kupan lackerad används i huvudsak galvaniserad plåt. Dessutom tillkommer en lösningsmedelsbaserad lackfärg: Lackfärgens sammansättning varierar beroende på nyans men är alltid helt krom och blyfri.

En fläktkupa har lång livstid och därför dominerar ofta miljöpåverkan som orsakas av användandet av produkten över den som orsakas av tillverkningen. Ett bra sätt för dig som konsument att göra din fläktkupa miljövänligare är att, närhelst det är möjligt, använda de lägre hastigheterna på fläktsystemet för att minska energiförbrukningen.

Fjäråskupan är anslutna till EE-registret och de elektriska komponenter vi använder är godkända enligt Rohs direktiv.

För utförligare miljöinformation, se gärna miljöinformationsbladet som finns att hitta på Fjäråskupans hemsida.

